

# Carestino

Manual de usuario

## HAWAII

BAÑERA PLEGABLE CON SOPORTE



BA009



# Gracias por elegirnos

**Esperamos que lo disfrutes.**

Nuestra **bañera HAWAII** es liviana, práctica y compacta, ya que se puede plegar fácilmente ocupando muy poco espacio.

Es apta para recién nacidos, gracias al accesorio asiento reductor. Además, cuenta con sensor para el control de temperatura y patas antideslizantes para mayor seguridad.

**Lo más lindo de tu bebé,  
es verlo sonreír.**

# BAÑERA HAWAII

Liviana, práctica y compacta.

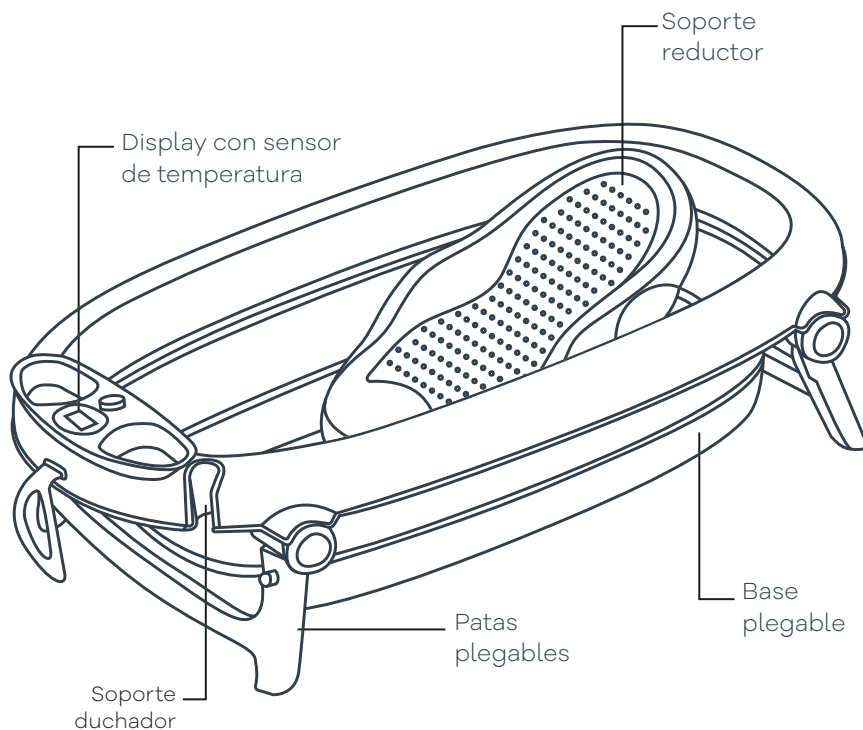

Sensor  
termosensible



Plegado  
compacto

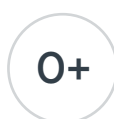

Hasta  
36 meses

# Índice

- 01  **Seguridad**  
PAG 07
- 02  **Preguntas frecuentes**  
PAG 08
- 03  **Partes incluidas**  
PAG 09
- 04  **Armado**  
PAG 10
- 05  **Ajuste**  
PAG 11
- 06  **Medidas**  
PAG 14
- 07  **Cuidado**  
PAG 15
- 08  **Garantía**  
PAG 16

# Importante

---



Lea este manual de usuario antes de utilizar el producto.

---

- **Mantenga el manual guardado para futuras consultas,** el mismo contiene información importante.
- **Si no está seguro de algún punto de la guía,** comuníquese con nuestra oficina en su país.



Lea las siguientes indicaciones de seguridad:

## IMPORTANTE

**Previamente a colocar al bebé dentro del agua,** tenga la precaución de preparar todo lo necesario para efectuar el baño. Esto evitará dejarlo solo dentro de la bañera sin supervisión de un adulto.



### Nunca deje al bebé desatendido.

El ahogamiento puede ocurrir en muy poco tiempo y en aguas muy poco profundas ( $\pm 2$  cm).



Su diseño ergonómico le da a su bebé un mayor apoyo, pero esto no lo protegerá de posibles lesiones y/o ahogamiento si no presta la debida atención.



Asegúrese de que la bañera esté sobre una superficie plana, estable y segura.



No coloque el producto sobre superficies altas.



Nunca coloque al bebé en la bañera boca abajo.

1



Por razones de seguridad, la bañera solo debe ser utilizada por un niño a la vez.



Mantenga la bañera lejos del fuego o fuentes de calor.



Nunca deje a un niño a cargo de la supervisión del bebé en la bañera.



El producto no proporciona ninguna seguridad adicional relacionada con los peligros del agua.



Solo se deben utilizar piezas y accesorios suministradas por el distribuidor.



Deshágase de las partes no deseadas una vez que el producto ha sido completamente armado y se encuentre satisfecho.



### ¿Como despliego y pliego la bañera?

Para desplegar la bañera, primero realice la apertura de ambas patas hasta escuchar un clic, esto nos indicará que ya están aseguradas en su posición. Luego presione con una mano la base interna hasta que el pliegue de la estructura se abra y le de profundidad. Para plegar la bañera haremos los pasos contrarios.



### ¿Puedo medir la temperatura?

Si, utilice el sensor de temperatura cuando cargue la bañera. Mantenga el agua en la temperatura ideal colocando gradualmente agua caliente hasta que el display marque entre 35° y 37°, la temperatura ideal y recomendada.



### ¿Qué capacidad tiene?

La capacidad de la bañera es de 50 litros. Se recomienda para los primeros baños, cuando el bebé es recién nacido, utilizar una cantidad mínima de agua (3/4 partes de agua aproximadamente), dependiendo siempre del tamaño del bebé.



### ¿Hasta qué edad se puede utilizar?

El soporte o reductor nos permitirá bañar a nuestro bebé con mayor seguridad y comodidad, este se puede utilizar desde que es recién nacido hasta que el bebé pueda sentarse por si solo. La bañera puede utilizarse hasta los 36 meses. Siempre dependiendo del tamaño del bebé.





## Compruebe que ha recibido todas las partes detalladas:

### BAÑERA:

**A** Bañera

### ACCESORIOS:

**B** Reductor

**C** Jabonera

**D** Termómetro

**A**

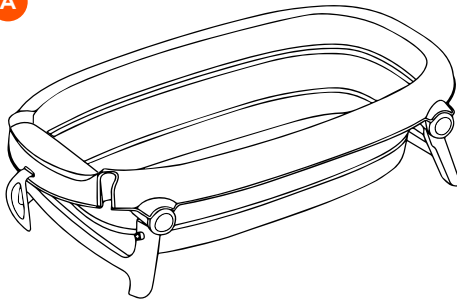

**B**

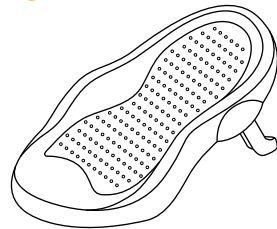

**C**



**D**





## Desplegado

**Paso 1:** Para desplegar las patas, gire la bañera plegable con las patas hacia arriba.

**Paso 2:** Presione los botones laterales para desplegar las patas (**fig. 1**).

**Paso 3:** Repita el mismo paso con las otras patas hasta escuchar un **CLIC** al trabarse (**fig. 2**).

**Paso 4:** Gire la bañera y empuje una parte interna de la bañera hacia abajo hasta desplegarse (**fig. 3**).

**Paso 5:** Repita el mismo paso con el otro lado hasta desplegar la base completamente, dejando así lista la bañera para ser usada (**fig. 4**).

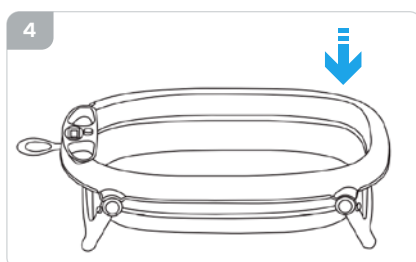
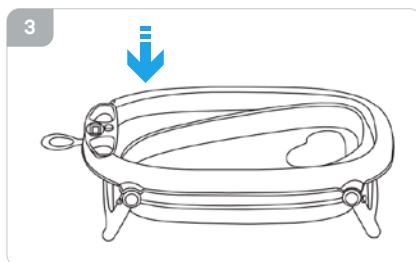
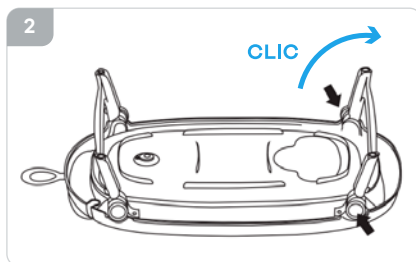
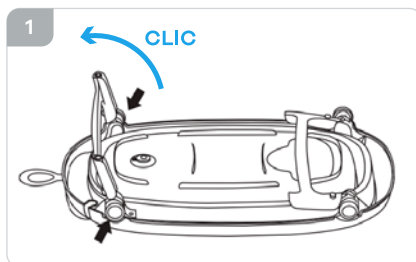

- Nunca deje al bebé **sin la supervisión de un adulto**.
- No apoye la bañera sobre **superficies inestables, inclinadas o blandas**, las patas deben apoyar de manera correcta.



## Medidor de temperatura

### IMPORTANTE

El medidor de temperatura utiliza 2 pilas tamaño LR44 (pilas boton)  
CAPACIDAD: 115MAH, VOLTAGE: 1.55V,  
**las cuales no están incluidas en el producto.**

**Paso 1:** Gire la perilla hacia la derecha y tire del sensor de temperatura hasta la base de la bañera (fig. 1).

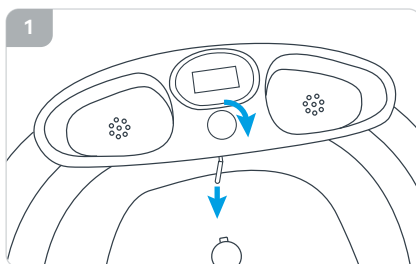

**Paso 2:** Llene la bañera con agua a temperatura adecuada y el sensor mostrará el grado del agua (fig. 2).

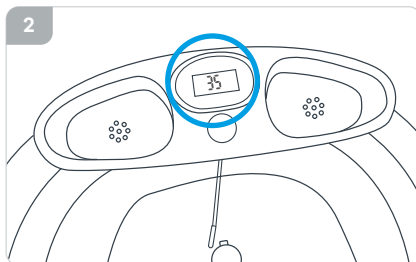

**Paso 3:** Gire la perilla para el lado contrario para contraer el sensor de temperatura (fig. 3).

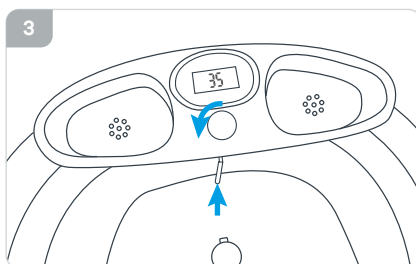

Asegúrese que la temperatura del agua no esté muy caliente. La temperatura ideal y recomendada es entre 35 °C a 37 °C. Además del sensor, puede verificar siempre con la mano la temperatura del agua antes de colocar al bebé.



## Asiento reductor

El soporte reductor para la bañera soporta un peso de hasta 8 kg.

**Paso 1:** Abra el pie soporte del reductor hasta escuchar un CLIC que trabará los pies en su lugar (fig. 1).

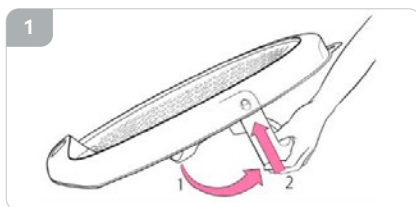

**Paso 2:** Para guardarlo, tire hacia abajo los pies soporte y vuelva a plegarlo a su lugar (fig. 2).

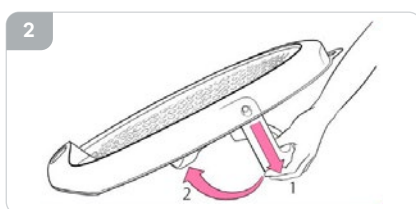

Asegúrese que todas las partes estén bien trabadas en su lugar antes de posicionar al bebé en la bañera o en el asiento soporte.

## Soporte duchador

**Paso 1:** Puede utilizar el soporte duchador para colocar la ducha y llenar fácilmente la bañera (fig. 1).

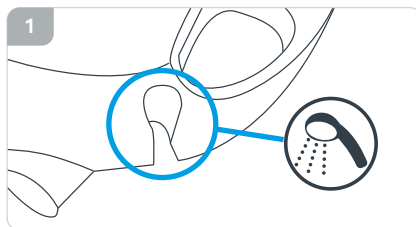

## Desagote

**Paso 1:** Para vaciar la bañera, saque el tapón de la parte interna y ayúdese con una leve inclinación posicionando el lado del tapón hacia abajo para el total desagote del agua (fig. 1).

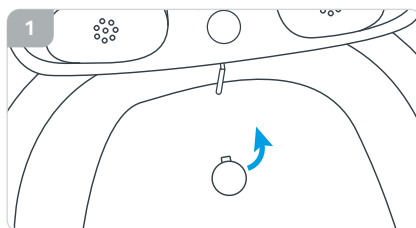



## Plegado

**Paso 1:** Empuje la base hasta dejarla completamente contraída y plegada (**fig. 1**).

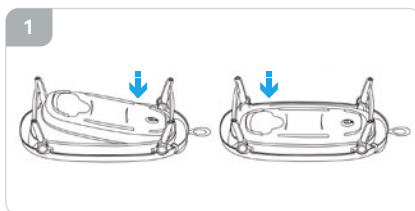

**Paso 2:** Presione los botones laterales de las patas para liberarlas y poder plegarlas completamente (**fig. 2**).

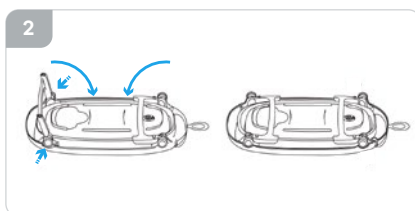

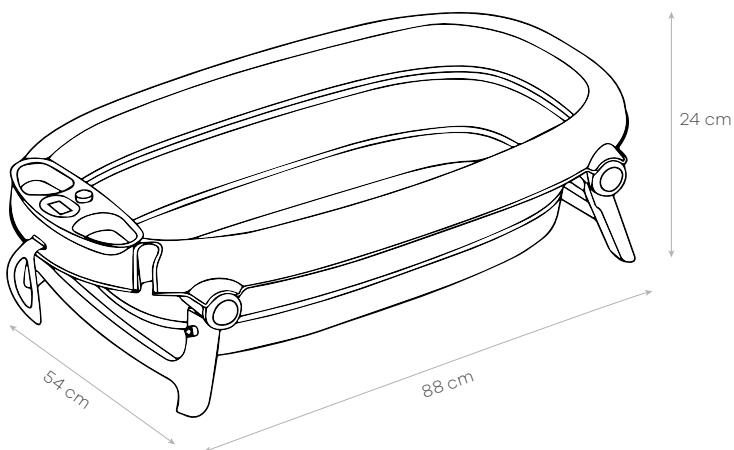

## Especificaciones técnicas

**Medidas plegado:** 88 x 54 x 11 cm

**Peso:** 2,8 kg

**Material:** PP+TPE (Polipropileno + caucho termoplástico)

**Capacidad:** 50 Litros

**Recomendado:** Niños de entre 0+ y 36 meses



### CUIDADOS

- › Nunca fuerce los mecanismos de las piezas móviles.  
Si no está seguro de qué hacer, consulte las instrucciones.
- › No esponga el producto de manera excesiva y prolongada a la luz solar y / o la lluvia.
- › Lave siempre la bañera antes y después de su utilización.
- › Asegúrese de secar todas las partes de la bañera una vez utilizada.
- › No utilice juguetes de estímulo que puedan dañar el material de la bañera o el tapón.
- › No traslade la bañera si se encuentra llena de agua.
- › Mantenga una buena postura cuando se realice el baño del bebé. Esto evita lesiones en la espalda.
- › Evite apoyarse sobre la estructura de la bañera. Ejercer peso puede dañar las patas y/o doblarlas.
- › No esponga la bañera frente al fuego o calor extremo.

### MANTENIMIENTO

- › La bañera puede limpiarse con un paño húmedo o esponja suave utilizando jabón neutro.
- › No utilice limpiadores abrasivos a base de amoníaco, blanqueadores o tipo gasolina.

### IMPORTANTE

**Para mantener la bañera en buenas condiciones y prolongar su uso, recomendamos mantener una limpieza regular.**

Es muy importante siempre secar la bañera una vez que la limpiemos.

No utilice elementos de limpieza que puedan dañar el material, como esponjas de metal.

Utilice siempre un paño húmedo o esponja suave.



## Todos los productos Carestino poseen GARANTÍA DE 1 AÑO.

- › Cuenta con garantía ante fallas de producto, defectos de materiales o mano de obra.

### **No entrarán dentro de la garantía los daños ocasionados por:**

- › El desgaste natural del producto (cremalleras, velcro, etc.).
- › Los productos que presenten problemas por el mal uso.
- › Daños resultantes por un almacenamiento inadecuado, como al aire libre o ambientes húmedos.
- › Defectos resultantes del uso incorrecto del producto, incluyendo cuidado inadecuado con las instrucciones del producto.
- › Defectos resultantes de reparación o alteración del producto (excepto si las mismas fueron realizadas por Carestino)
- › Ante cualquier duda sobre el uso adecuado del cochecito y/o del asiento de seguridad, comuníquese con nuestro canal de atención: **ventas@carestino.com**



**Recordá que todos nuestros productos cuentan con repuestos totalmente originales** y podés conseguirlos en nuestras tiendas o consultando a nuestros asesores.









**Carestino**