

Carestino

Manual de usuario

PRACTICUNAS

VIENA | VENEZIA | MARSELLA



CU001 / CU002 / CU003

Gracias por elegirnos

Esperamos que lo disfrutes.

La practicuna es ideal para acompañar a tu bebé, haciendo que las horas de sueño sean cómodas y seguras. Puede utilizarse como cuna y también como corralito, creando un espacio de juego seguro al contar con dos niveles de fácil ajuste. El cambiador que soporta hasta 10 kg, es desmontable y de fácil limpieza. Su plegado es sencillo y se logra en pocos movimientos. Además, incluye un práctico bolso de guardado para transportarla.

**Lo más lindo de tu bebé,
es verlo sonreír.**

PRACTICUNA

Diseño, practicidad y seguridad



(*SOLO MODELOS VENEZIA Y MARSELLA)



Plegable



Cambiador

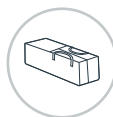



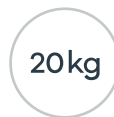





Bolso para transportar



Soporta

Índice

- 01  **Seguridad**
PAG 07
- 02  **Preguntas frecuentes**
PAG 08
- 03  **Partes incluidas**
PAG 09
- 04  **Armado**
PAG 10
- 05  **Dispositivo musical**
PAG 12
- 06  **Ajuste**
PAG 14
- 07  **Medidas**
PAG 16
- 08  **Cuidado**
PAG 19
- 09  **Garantía**
PAG 20

Importante



Lea este manual de usuario antes de utilizar el producto.

- **Mantenga el manual guardado para futuras consultas,** el mismo contiene información importante.
- **Si no está seguro de algún punto de la guía,** comuníquese con nuestra oficina en su país.



Lea las siguientes indicaciones de seguridad:



Guardar las partes pequeñas no utilizadas y otros objetos fuera del alcance de los niños.



Deshágase de las partes no deseadas una vez que el producto ha sido completamente armado y se encuentre satisfecho.



Se recomienda no utilizar colchón de agua en este producto. La cuna utiliza un colchón de 104cm x 70cm. El mismo no viene incluido, se vende por separado.



Nunca utilice bolsas de plástico o celofanes como cobertores de la cuna, ya que pueden provocar ahogamiento.



Se recomienda no dejar el niño desatendido y sin la debida supervisión.



Utilice únicamente piezas y accesorios aprobados por el proveedor.



El cambiador soporta hasta un máximo de 10 Kg. La cuna soporta hasta 20 Kg en el primer y segundo nivel. No los utilice con un peso que sobrepase el establecido.



Mantenga la practicuna lejos del fuego o fuentes de calor.



Cuide a su niño. No permita que se suba a ninguna parte del producto sin la total supervisión.

El peso inadecuado provoca el desequilibrio del mismo, pudiendo causar daños en el producto y/o el niño.



Los compartimientos para guardar son de conveniencia del usuario. No son aptos para guardar objetos grandes o muy pesados. Éstas áreas tampoco son a prueba de agua.



Mantenga los materiales de embalaje, como plásticos o envolturas, lejos del niño.



Revise regularmente todos los dispositivos de bloqueo para asegurar un correcto funcionamiento del producto. Asegúrese siempre que todos los sistemas de bloqueos estén enganchados antes de su uso.



Tenga mucho cuidado al instalar, plegar o desarmar la practicuna con el bebé cerca.



Sólo utilizar piezas suministradas o recomendadas por el distribuidor.



¿Cuál es la medida de la cuna?

Las medidas de la cuna es 110 x 75 cm. Y las medidas internas son 103 x 68 cm. Estas últimas medidas permiten que no queden espacios entre el colchón y los laterales de la cuna.



¿Cómo la convierto a corralito?

Es muy sencillo. Debemos quitar la base acolchada, luego separar las varillas y removerlas. Una vez hecho esto abrimos el cierre y quitamos la tela nivel de cuna. Por último volvemos a colocar la base acolchada sobre el piso interno de la cuna.



Quando la armo los laterales cortos no me quedan firmes ¿a que se debe?

No debemos empujar el centro hacia abajo como primer paso. Lo que se debe hacer previamente es, trabar los 4 laterales hasta que queden firmes. Una vez verificado que están firmes, el último paso es empujar el centro hacia abajo para extender completamente la cuna.



¿Como limpio las telas?

La tela 210 D con la que esta confeccionada es de rápido secado. Recomendamos realizar la limpieza con un paño húmedo, cepillo suave y jabón neutro.



¿Puede el bebe dormir sobre la base acolchada?

No, se recomienda que el descanso del bebé sea sobre un colchón firme con una densidad mínima de 20 kg. Lo más adecuado es que duerma boca arriba, ya que dormir boca abajo aumenta el riesgo de muerte súbita.



¿Pueden utilizarla dos niños/as a la vez?

Si, pueden hacerlo en modo corralito para crear un espacio de juego. Recuerda que el peso máximo que soportar la cuna es 20 kg.



Compruebe que ha recibido todas las partes detalladas:

Todos los modelos:

- A** Bolso para guardar y transportar.
- B** Base acolchada plegable.
- C** Cuna/corralito plegable.
- D** Tela segundo nivel.
- E** 4 varillas de ensamble (segundo nivel)
- F** Cambiador.
- G** Red mosquitero.

Modelo VENECIA y MARSELLA:

- H** Bandeja organizador.
- I** Dos ganchos de plástico.
- J** 2 barras mecedoras.
- K** Capota con 3 peluches colgantes.
- L** Dispositivo con música, luces y vibración.

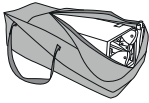
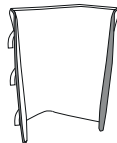
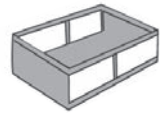
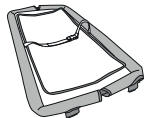
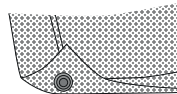
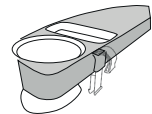
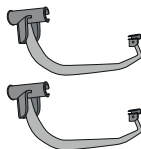
A**B****C****D****E****F****G****H****I****J****K****L**



PASO 1

Abra el bolso para transportar y coloque la practicuna en posición HORIZONTAL. Desprenda las tres tiras de velcro (fig.1).

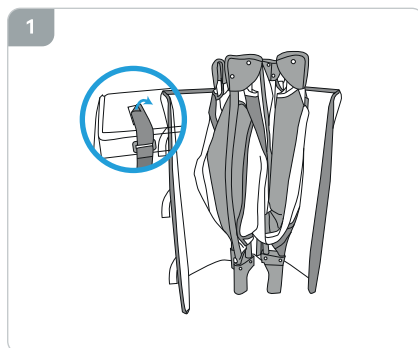

PASO 2

Levante los cuatros laterales de la practicuna (fig.2), pero NO BAJE EL CENTRO hasta que las cuatro barandas traben por completo. Escuchará un 'CLIC'.

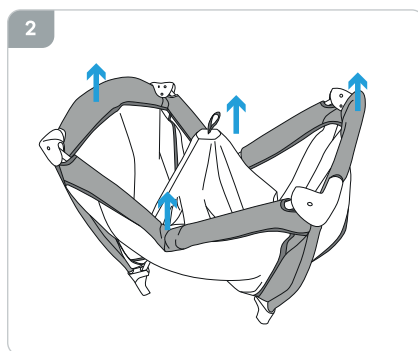

PASO 3

Empuje la parte del centro hacia abajo, para extender completamente la practicuna (fig.3).

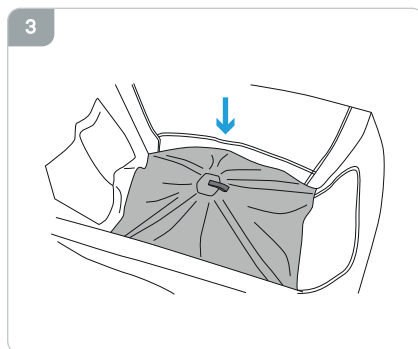



SEGUNDO NIVEL

Despegue el velcro de uno de los laterales, y descubra el cierre. Enganche la tela del segundo nivel y cierre **(fig.4)**.

Inserte las varillas en los bolsillos alargados del segundo nivel, y luego, una los extremos entre sí **(fig.5)**.

IMPORTANTE

Colocar la colchoneta plegable en el nivel que se desea utilizar, tanto primer nivel como segundo nivel.

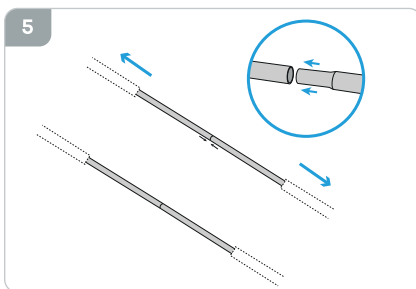
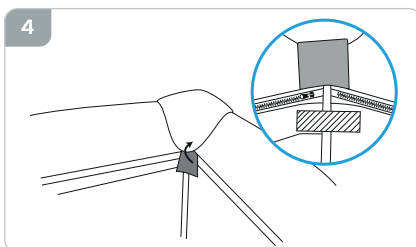

CAMBIADOR Y/O ORGANIZADOR

Paso 1

Despliegue el cambiador, y conecte los tubos de ambos lados. Inserte el cambiador, colocando los ganchos de plástico sobre los laterales (Lado entrada de juguetes).

Paso 2

Para instalar el organizador, coloque los dos clips en el lateral recto de la bandeja y únalos a la baranda corta de la cuna (Lado entrada de juguetes)*.

(*solo modelos VENECIA y MARSELLA)

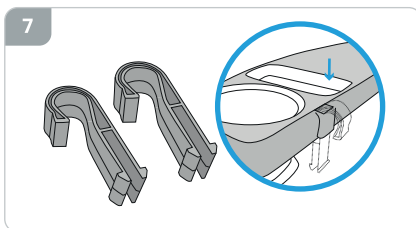
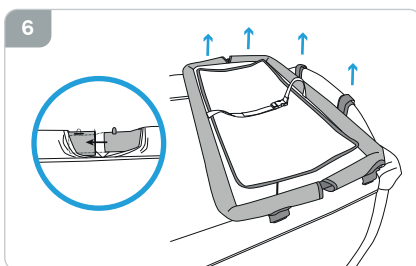



Solo disponible en modelos VENECIA y MARSELLA

Coloque el dispositivo en uno de los laterales y elija entre melodía, música, luz de colores y también la vibración.

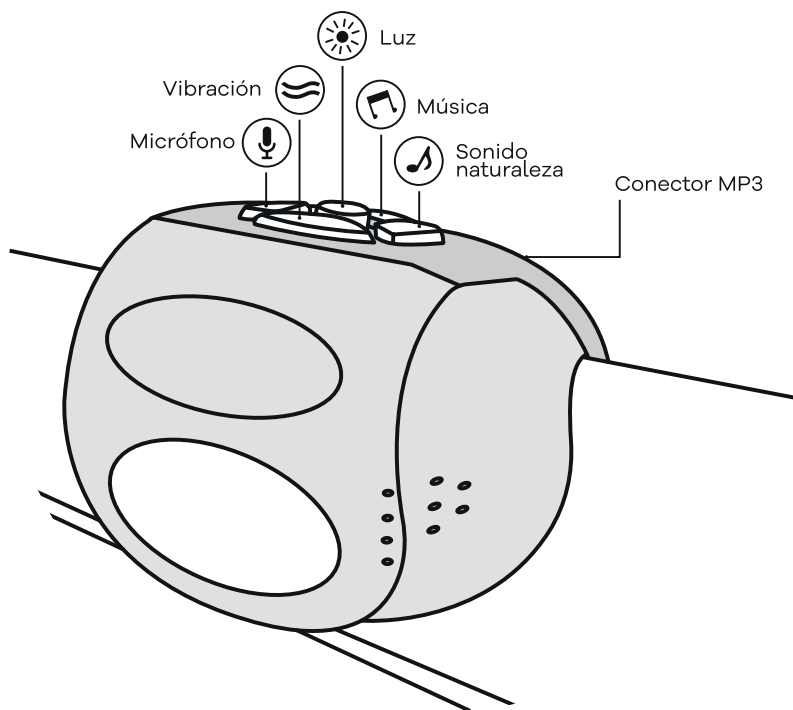

Micrófono con activación de voz:

Desactive todas las funciones y active la función "Reconocimiento de voz". Cuando el bebé esté despierto o llorando, la música y la vibración se activarán de manera automática.

Conector MP3

El dispositivo incluye opción de conectar su celular para reproducir música.

(se recomienda música suave)



IMPORTANTE

**El dispositivo de la practicuna Venecia y Marsella lleva 3 pilas AA.
Las pilas no están incluidas en el producto.**

Tenga en cuenta las siguientes recomendaciones para un uso seguro de las pilas:

- › Mantenga las pilas fuera del alcance de los niños.
- › Sólo utilizar las pilas recomendadas anteriormente.
- › Controlar que las baterías estén colocadas con la polaridad correcta.
- › Retirar del producto las pilas gastadas.
- › Puede utilizar pilas recargables, las cuales deben cargarse previamente. El dispositivo electrónico no posee función de carga de pilas.
- › Colocar y utilizar las pilas bajo la supervisión de un adulto.
- › Las pilas pueden tener pérdidas de ácido si se mezclan distintos tipos de baterías, si se colocan incorrectamente o si no se reemplazan al mismo tiempo.
- › No deben mezclarse pilas nuevas y viejas ni pilas alcalinas, estándar (carbono / zinc) y recargables (níquel / cadmio).
- › Las pilas pueden tener pérdidas de ácido o explotar si se tiran al fuego o si se intentan recargar baterías no recargables.
- › No recargue baterías de un tipo en cargadores destinados a otro tipo de pilas.
- › Elimine inmediatamente baterías con pérdidas de ácido. Las mismas pueden causar quemaduras y otras lesiones.
- › No deje puestas las pilas si el producto no se va a utilizar durante un mes o más. Las baterías pueden tener pérdidas y causar daño.
- › Cambie las pilas cuando el producto deje de funcionar satisfactoriamente.



CAPOTA* Y MOSQUITERO

Paso 1

Despliegue la capota de la practicuna, dándole forma al arco manualmente. Luego, coloque los ganchos de plástico sobre los laterales y prenda los botones (parte trasera), dejando la base del clip hacia afuera, para luego poder unir el mosquitero.

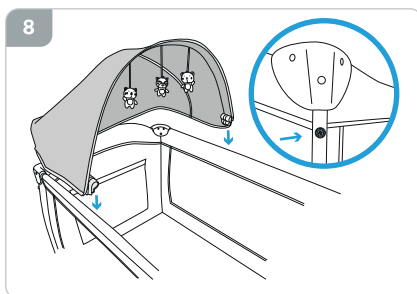

Paso 2

Despliegue la red mosquitero y prenda los dos botones de sus laterales, en los bordes de la capota. Luego estire la red hasta cubrir la cuna.

(* solo modelos VENECIA y MARSELLA)

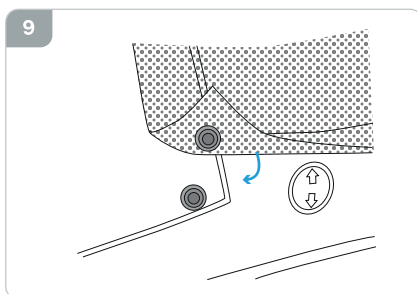

BARRAS MECEDORAS*

Inserte las dos barras de metal curvadas en la parte de abajo de la practicuna, enganchando sus extremos sobre los hierros de los laterales que forman una CRUZ.

(* solo modelos VENECIA y MARSELLA)

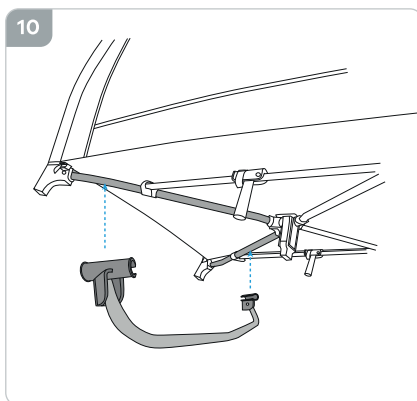



DESARME Y GUARDADO

Paso 1

Tire del seguro (tirador), ubicado en el fondo (**fig.11**) para levantar la base de la estructura (plegar nuevamente al piso). Asegúrese que las barras mecedoras no están instaladas.

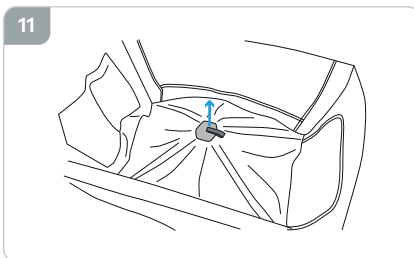

Paso 2

Presione el botón (interno), ubicado en las trabas centrales de las barandas (**fig.12**) y empuje hacia abajo para plegar la cuna nuevamente. Repita esto con los cuatro lados.

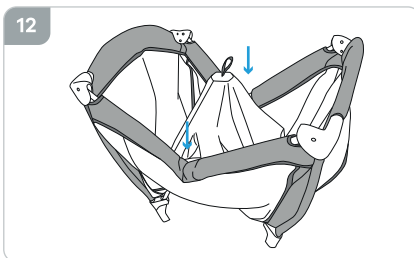

Paso 3

Ubique las cuatro esquinas de la practicuna juntas y coloque el segundo nivel, la capota, las barras mecedoras y los hierros dentro. Envuelva la cuna con la colchoneta y ajústela con las tiras de velcro (**fig.13**).

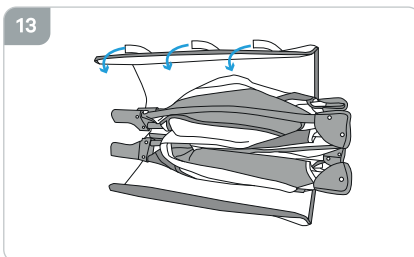

Paso 4

Coloque la practicuna dentro del bolso con cierre junto a los demás accesorios incluidos.

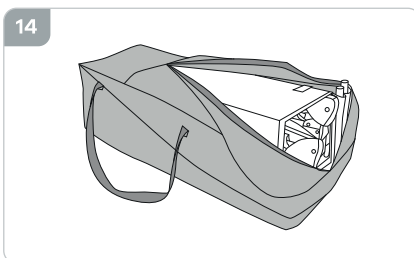



Practicuna Viena

Peso: 10,8 kg

Tela: OXFORD 210D ALTA CALIDAD

2do. nivel: 34 cm de alto

Medidas internas: Parte superior 103 x 71 cm

Medidas internas: Parte inferior 103 x 68 cm

Soporta: Hasta 20 kg

Plegado en bolso

Peso en bolso: 11 kg

Peso en caja: 11,8 kg

Medida caja: 23 x 30 x 85 cm



Practicuna Venecia

Peso: 12,3 kg

Tela: OXFORD 210D ALTA CALIDAD

2do. nivel: 34 cm de alto

Medidas internas: Parte superior 103 x 71 cm

Medidas internas: Parte inferior 103 x 68 cm

Soporta: Hasta 20 kg

Plegado en bolso

Peso en bolso: 12,5 kg

Peso en caja: 13,8 kg

Medida caja: 23 x 30 x 85 cm



Practicuna Marsella

Peso:	12,8 kg
Tela:	OXFORD 200D
2do. nivel:	34 cm de alto
Medidas internas:	Parte superior 103 x 71 cm
Medidas internas:	Parte inferior 103 x 68 cm
Soporta:	Hasta 20 kg

Plegado en bolso

Peso en bolso:	13 kg
Peso en caja:	13,8 kg
Medida caja:	23 x 30 x 85 cm



CUIDADOS

- > Este producto requiere mantenimiento regular por parte del usuario para asegurar una vida útil y prolongada.
- > Compruebe regularmente que las trabas, ganchos, elementos de conexión y costuras funcionen correctamente.
- > Nunca fuerce los mecanismos de las piezas móviles.
Si no está seguro de qué hacer, consulte las instrucciones.
- > Mantenga la practicuna en un lugar seco. Si está húmedo, seque las partes metálicas para evitar la oxidación.
- > No esponga el producto de manera excesiva y prolongada a la luz solar y / o la lluvia.
- > Deje que la tela de la practicuna se seque completamente antes de usarlo o almacenarlo.

MANTENIMIENTO

- > Limpie las piezas de plástico y metal con un paño húmedo o un detergente ligero. No utilice limpiadores abrasivos a base de amoníaco, blanqueadores o tipo gasolina.
- > Controle las etiquetas de designación textil en cada caso.

IMPORTANTE

Para mantener la cuna en buenas condiciones y prolongar su uso, recomendamos mantener una limpieza regular.

Limpiar las manchas con un paño húmedo.
Preferentemente lavar en seco de ser posible.



No utilizar cloro.



Lavar en seco, no utilizar productos que contenga tricloroetileno.



No secar en secadora.



No planchar.



No lavar en lavarropas.



Todos los productos Carestino poseen GARANTÍA DE 1 AÑO.

- › Cuenta con garantía ante fallas de producto, defectos de materiales o mano de obra.

No entrarán dentro de la garantía los daños ocasionados por:

- › El desgaste natural del producto (cremalleras, velcro, etc.).
- › Los productos que presenten problemas por el mal uso de los mismos, no podrán ser reconocidos como parte de la garantía.
- › Daños resultantes por un almacenamiento inadecuado, como al aire libre o ambientes húmedos.
- › Defectos resultantes del uso incorrecto del producto, incluyendo cuidado inadecuado con las instrucciones del producto.
- › Defectos resultantes de reparación o alteración del producto (excepto si las mismas fueron realizadas por Carestino).



Recordá que todos nuestros productos cuentan con repuestos totalmente originales y podés conseguirlos en nuestras tiendas o consultando a nuestros asesores.

Carestino